

取扱説明書

ご使用前に必ず、取扱説明書をお読みください。
尚、お読みになった後も大切に保管し、必要に応じてご利用ください。

■本製品にはショートエアコンフックとロングエアコンフックと丸フィン専用エアコンフックが入っています。
エアコン吹き出し口・フィンの形状に合わせてお使いください。



エアコンフックの取付け方法

フィンの深さと、吹き出し口のタイプに合わせてショート、ロングエアコンフック、丸フィン専用をお選びください。

① 本体裏側のスリットにエアコンフックを取付けてください。
② 取付ける位置を確認して、エアコンフックの間隔を調整してください。エアコンフックがはずれないように、必ず15mm以上開けて取付けてください。
※一部丸型3枚タイプの車種にはロングエアコンフックを回転させて上下が逆になるよう取付けてください。

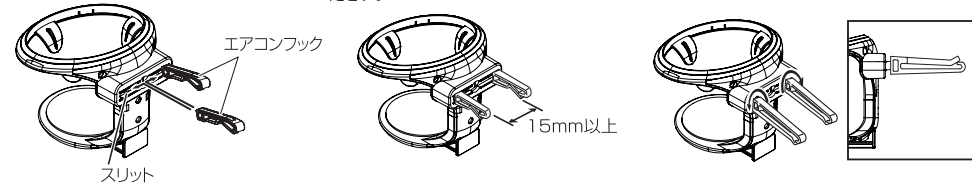

丸型3枚タイプ吹き出し口への取付け方法 (ロングエアコンフック)

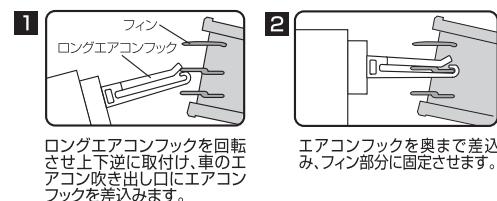

×のフィンには取付け不可
フックの取付け位置 (どちらでも可)

丸型2枚タイプ吹き出し口への取付け方法 (丸フィン専用フック)

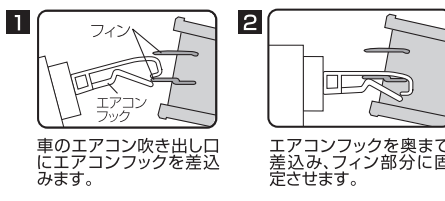

×のフィンには取付け不可
フックの取付け位置 (どちらでも可)

丸型4枚タイプ吹き出し口への取付け方法 (ロングエアコンフック)

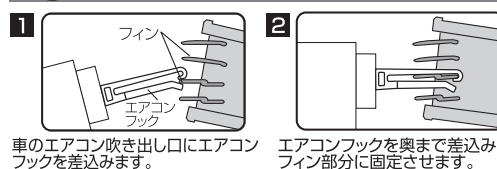

※本製品を安定して取付けるには、フィン(大)を1番上にした場合の、下から2番目のフィンに取付けてください。
×のフィンには取付け不可
フックの取付け位置

タテ型タイプ吹き出し口への取付け方法

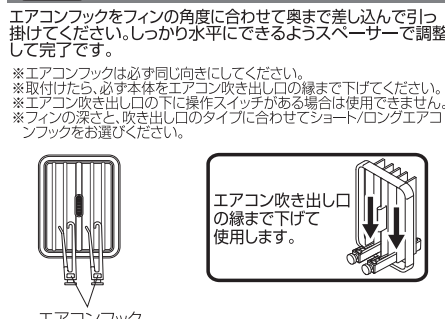

ヨコ型タイプ吹き出し口への取付け方法

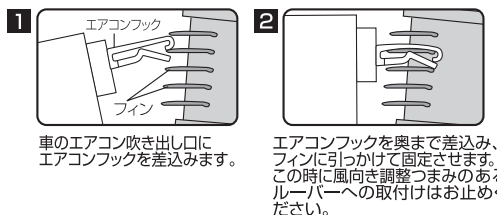

トヨタ旧丸型タイプなどその他のタイプの吹き出し口への取付け方法 (ロングエアコンフック)

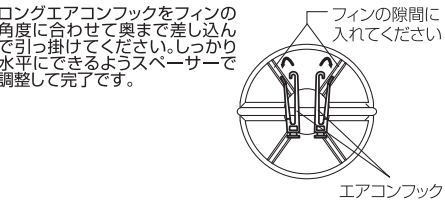

◎ヨコ型・丸型フィンからエアコンフックを外す時◎

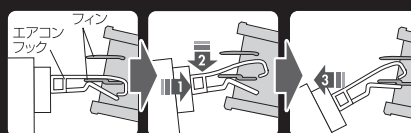

ヨコ型・丸型フィンからエアコンフックを外す時は、片方の手でフィンを押さえ、エアコンフックを奥に押ししてから(1)傾げます(2)。次に手前に引けば(3)エアコンフックを外すことができます。
トヨタ旧式丸型タイプ、その他同じ要領でエアコンフックを奥に押し先端を傾げてから手前に引き、取外してください。

◎タテ型フィンからエアコンフックを外す時◎

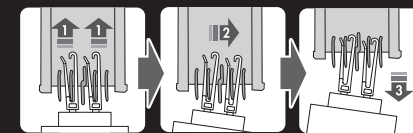

タテ型フィンからエアコンフックを外す時は、片方の手でフィンを押さえ、エアコンフックを奥に押ししてから(1)左に傾げます(2)。次に手前に引けば(3)エアコンフックを外すことができます。

■スペーサーの調整について ホルダーが水平になるように調整してください

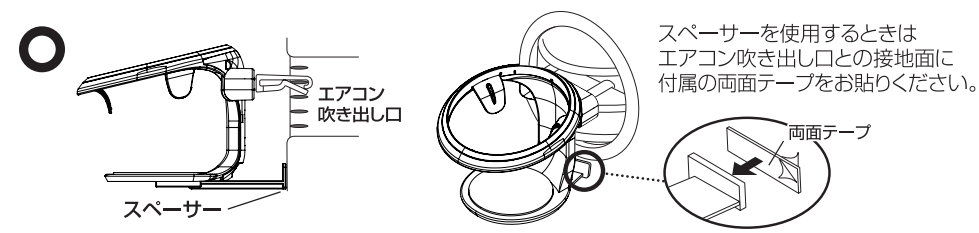

※スペーサーの接する面が安定しない場合は取付しないでください。

エアコン吹き出し口が垂直の場合

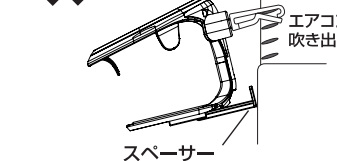

エアコン吹き出し口が斜めの場合

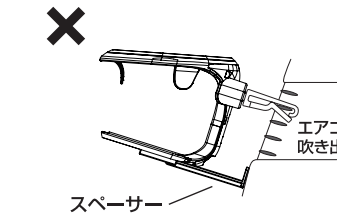

■スペーサーの調整方法

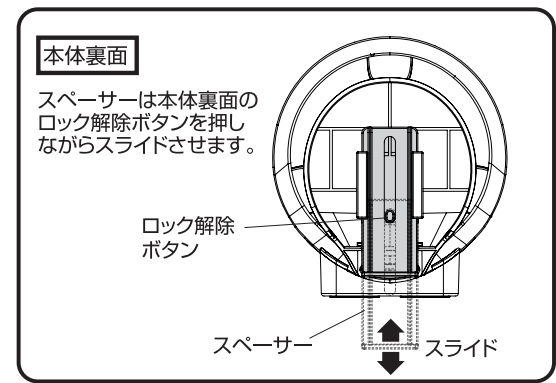

△必ずお読みください

- 本来の用途以外のご使用はおやめください。
- 取扱説明書の取付け方法に従って正しく取付けてください。
- 走行前には必ず、本製品がしっかりと固定されていることを確認してからご使用ください。不安定な状態での使用は脱落などによる事故、破損の原因となります。
- 本製品のお手入れをする場合には、ベンジンやシンナーなどの揮発性有機溶剤が含まれているものは使用しないでください。
- 天災やいたずらなどによる事故、故障、破損などにつきましては、当社では一切その責任を負いかねます。
- 本製品を取付けているエアコン吹き出し口の風向調整はできなくなります。
- オートスイング機能が付いている車種は、スイッチを必ずOFFにしてください。
- 取付け時などに破損した場合は、保証の対象となりませんので予めご了承ください。
- 取付ける際には、ドアの開閉、ウィンドウレバーやシフトノブ、スイッチ類の操作に影響がないかをご確認ください。
- フタのない飲料容器、特殊なサイズや形状の飲料容器などは収納しないでください。
- 走行・使用状況により飲料がこぼれ出たり飲料容器などの収納物が落下する恐れがありますので充分ご注意ください。
- 乗り降りの際にぶつかるなどすると保持している容器の中身がこぼれ、火傷などの危険性がごさいます。充分にご注意ください。
- ライターなどの火気・可燃物を載せたまま放置しないでください。破裂や火災の原因となります。
- 両面テープ貼付けの際は、貼付け面のホコリ・油分などを中性洗剤で拭取り完全に乾かしてから貼付けてください。また皮革・布地・曲面・球面には貼付けできません。
- 両面テープは、吸着強度が安定するまで約24時間かかります。それまでは、負荷や衝撃を与えないでください。また、貼直しは吸着力が低下しますので絶対にしないでください。
- 車種によっては両面テープ貼付け部分が多少変色したり、日焼けの跡が残る場合があります。
- ドリンクが出入れにくい場合は、車を安全な場所に停車し、本製品を手で押さえながら出し入れを行ってください。
- 大きな振動や衝撃などにより脱落する恐れがあります。定期的につかり固定されているかご確認ください。
- メッキ及び塗装仕上げ部に関しては、製造工程上個体差により色調に若干のばらつきがあります。また、経年変化や使用環境によっては色調が変化する場合がごさいます。予めご了承ください。
- 異常を発見した場合は直ちに使用を中止し、当社お客様相談センターにお問い合わせください。
- 万一、商品に品質不良があった場合の保証は、現品の交換のみとさせていただきます。なお、現品が無い場合は保証の対象となりませんので予めご了承ください。
- 本パッケージ・取扱説明書に記載されている警告・注意などを守らない場合や誤った取付け・ご使用などをされた際の事故・故障・破損などにつきましては、当社では一切その責任、保証は負いませんので予めご了承ください。